

軽量型 縁石組み合わせタイプ

製品名称：R²-KBLD

- JIS規格の縁石が組み合わせられます。
- T-25 縦横断仕様です。
- 中央分離帯等にご使用いただけます。

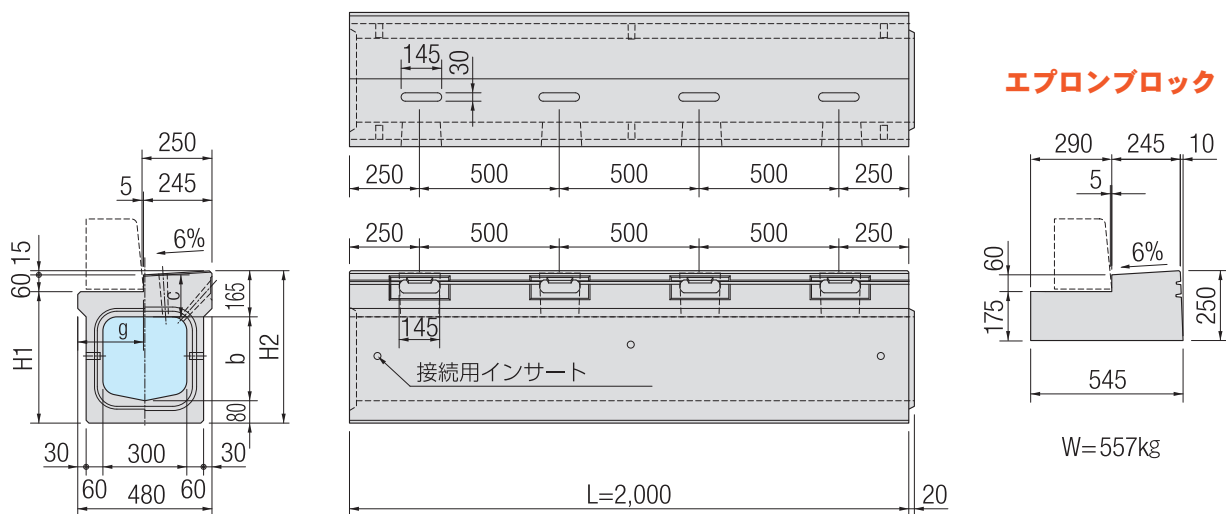

■ 形状寸法及び質量表

呼び名	形状寸法(mm)					製品質量(kg/本)
	b	c	g	H1	H2	
R ² -KBLD 30×30	300	150	235	470	545	664
R ² -KBLD 30×40	400	150	235	570	645	724
R ² -KBLD 30×50	500	150	235	670	745	784

※側面排水孔部には、排水フィルター(200×70)が装着されます。
 ※製品質量は、当社のコンクリートを24.5kN/m³としての計算質量です。

R²-KBLD用管理樹 MA-KBLD

I 型

MA-KBLD用 グレーチング I 型

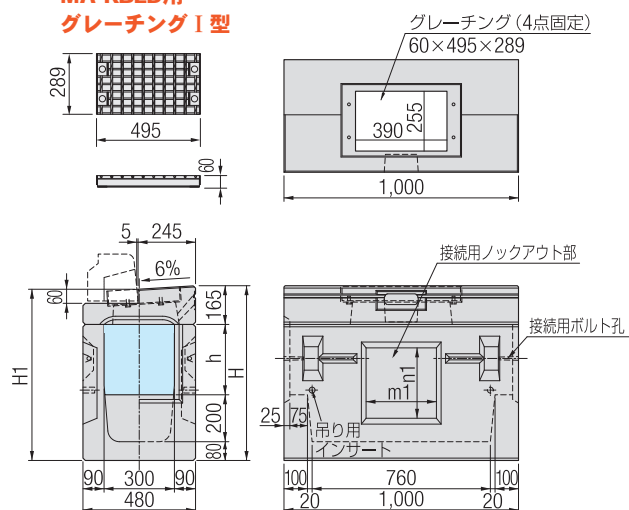

II 型

MA-KBLD用 グレーチング II 型

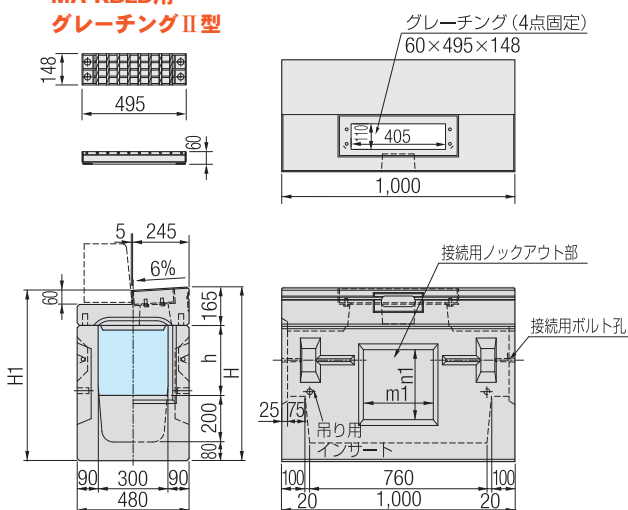

※グレーチングは並目と細目をご用意しております。

■ 形状寸法及び質量表

呼び名	形状寸法(mm)					製品質量							
						縁塊(kg/本)		グレーチング(kg/枚)		樹本体(kg/本)		合計(kg/本)	
	h	H	H1	n1	m2	I 型	II 型	I 型	II 型	I 型	II 型		
MA-KBLD 30×30	300	745	730	300	300	113	135	11.2	7.0	326	326	450.2	468
MA-KBLD 30×40	300	845	830	400	300	113	135	11.2	7.0	361	361	485.2	503
MA-KBLD 30×50	300	945	930	500	300	113	135	11.2	7.0	396	396	520.2	538

R²-KBLD 使用材料表【10m当り】

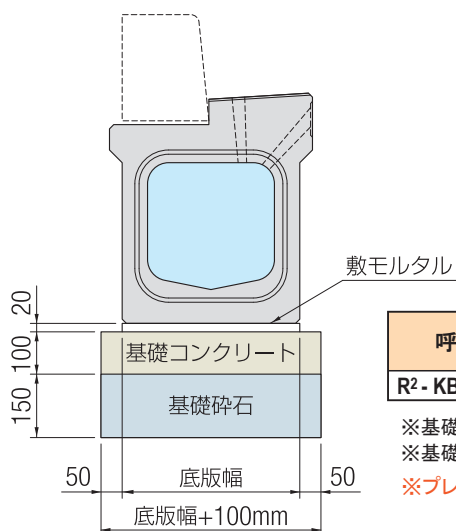

呼び名	製品(本)	基礎コンクリート (m ³)	基礎コン型枠 (m ²)	基礎碎石 (m ²)	敷モルタル (m ³)
R ² -KBLD 30サイズ	5.00	0.520	2.000	5.200	0.084

※基礎コンクリートは、沈下の恐れがある場合のみ、施工を必要とします。
 ※基礎材厚は基礎地盤の状況に応じて考慮してください。表示厚は一般的な厚さを示しています。
 ※プレキャスト基礎板もございます。(詳細P.15)

MA-KBLD 使用材料表【1基当り】

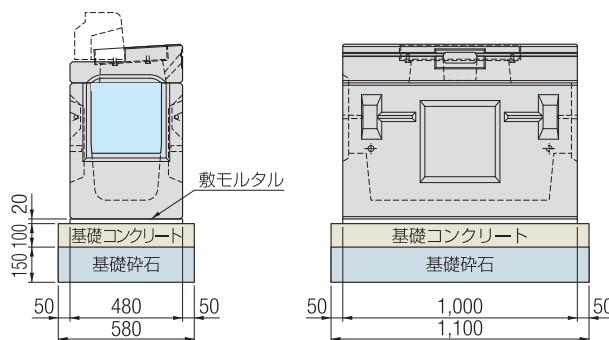

呼び名	管理枿(基)	基礎コンクリート (m ³)	基礎コン型枠 (m ²)	基礎碎石 (m ²)	敷モルタル (m ³)
MA-KBLD 30サイズ	1.00	0.064	0.336	0.638	0.010

※基礎コンクリートは、沈下の恐れがある場合のみ、施工を必要とします。
 ※基礎材厚は基礎地盤の状況に応じて考慮してください。表示厚は一般的な厚さを示しています。
 ※プレキャスト基礎板もございます。(詳細P.15)

MA-KBLD用境界ブロック形状寸法及び質量

A型 (片面)

質量：45kg

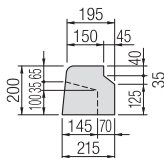
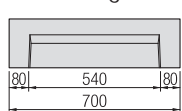

A型 (両面)

質量：37kg

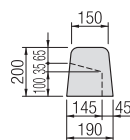
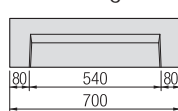

B型 (片面)

質量：62kg

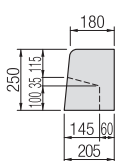
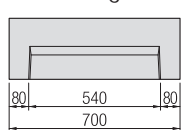

B型 (両面)

質量：67kg

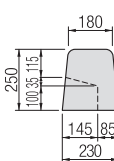
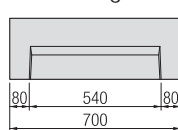

C型 (片面)

質量：80kg

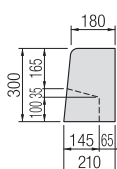
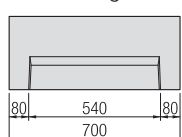

C型 (両面)

質量：88kg

