

防草製品(スリット側溝)

製品名称: フロントピア側溝

縁石組合せタイプ側溝本体

フロントピア側溝-M-30×30(防草) W=513kg
 フロントピア側溝-M-30×30G(防草) W=505kg

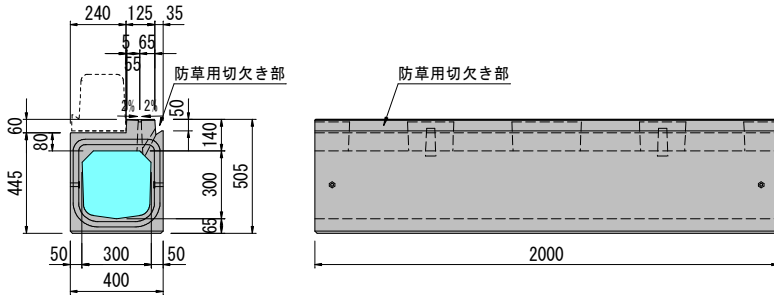

フロントピア側溝-M-30×30(防草) W=513kg
 フロントピア側溝-MS-30×30~120(防草)

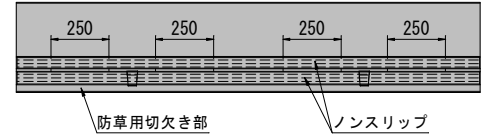

フロントピア側溝-M-30×30G(防草) W=505kg
 フロントピア側溝-MS-30×30G~120G(防草)

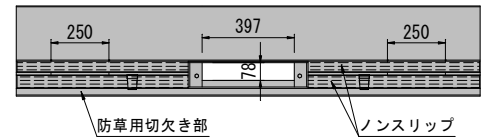

フロントピア側溝-MS-30×30~120(防草)
 フロントピア側溝-MS-30×30G~120G(防草)

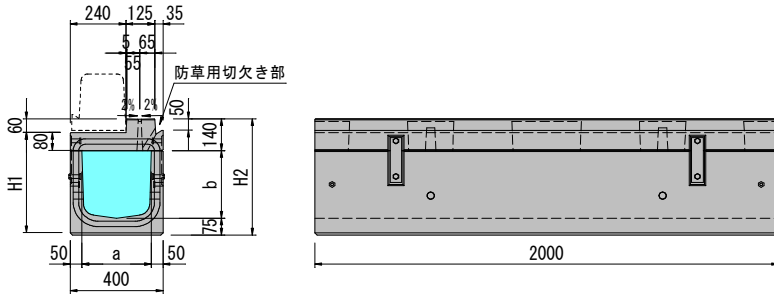

防草用切欠き部詳細図

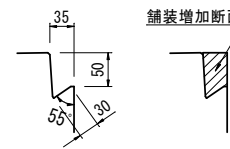

舗装増加数量	0.192㎡/100m
	0.442t /100m

縁石組合せタイプ管理樹

フロントピア側溝-M樹-30×30G~80G(防草)

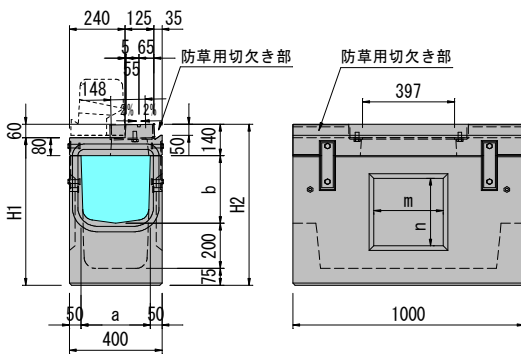

■フロントピア側溝 MS、MS-G (防草) 形状寸法及び質量表

呼び名	形状寸法(mm)				製品質量(kg/本)	
	a	b	H1	H2	MS	MS-G
MS- 30×30	300	300	455	515	521	512
MS- 30×40		400	555	615	581	572
MS- 30×50		500	655	715	644	635
MS- 30×60		600	755	815	710	701
MS- 30×70		700	855	915	779	770
MS- 30×80		800	955	1,015	851	842
MS- 30×90		900	1,055	1,115	968	959
MS- 30×100		1,000	1,155	1,215	1,049	1,040
MS- 30×110		1,100	1,255	1,315	1,136	1,127
MS- 30×120		1,200	1,355	1,415	1,228	1,219

※MS-Gの製品質量にグレーチング質量 W=4.0kgは含みません。

フロントピア側溝-M樹-30×90G~120G(防草)

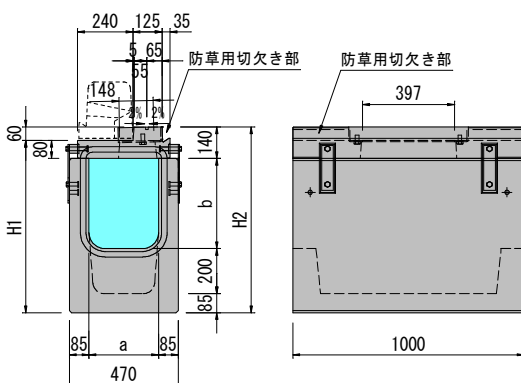

■フロントピア側溝 M樹-G (防草) 形状寸法及び質量表

呼び名	形状寸法(mm)						製品質量(kg/本)
	a	b	H1	H2	m	n	
M樹-G- 30×30	300	300	655	715	300	300	321
M樹-G- 30×40		400	755	815		400	350
M樹-G- 30×50		500	855	915		500	380
M樹-G- 30×60		600	955	1,015		600	411
M樹-G- 30×70		700	1,055	1,115		700	432
M樹-G- 30×80		800	1,155	1,215		800	453
M樹-G- 30×90		900	1,265	1,325		900	694
M樹-G- 30×100		1,000	1,365	1,425		1,000	737
M樹-G- 30×110		1,100	1,465	1,525		1,100	779
M樹-G- 30×120		1,200	1,565	1,625		1,200	822

※製品質量にグレーチング質量 W=6.8kgは含みません。

グレーチング

R²-KALD (F)-G用グレーチング
 MA-KALD (F)-G用グレーチング
 W=16.2kg (並目)
 W=23.4kg (細目)

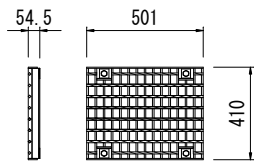

フロンティア-M樹用グレーチング
 B-19タイプ
 W=6.8kg (並目)
 W=9.5kg (細目)

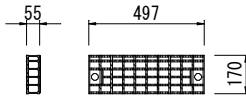

フロンティア-M(S)-G用グレーチング
 B-12タイプ
 W=4.0kg (並目)
 W=5.6kg (細目)

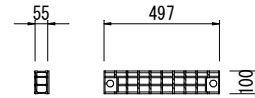

※グレーチングは各種とも並目と細目をご用意しています

境界ブロック

境界ブロック (防草) 片面Bタイプ W=220kg

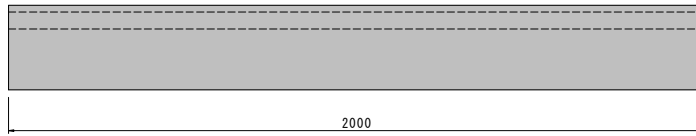
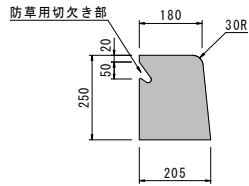

境界ブロック (防草) 片面Cタイプ W=269kg

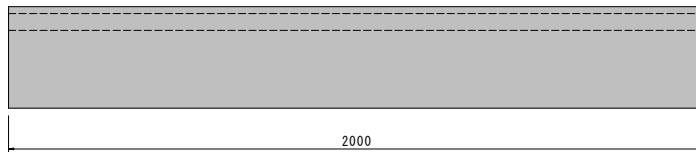
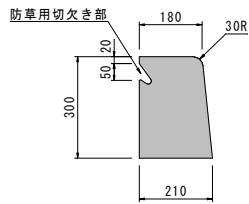

境界ブロック (防草) 柵木・茨城型 両面Bタイプ W=233kg

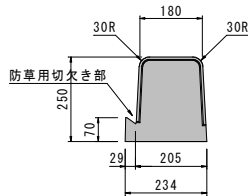

境界ブロック (防草) 柵木・茨城型 両面Bタイプ (水抜き) W=225kg

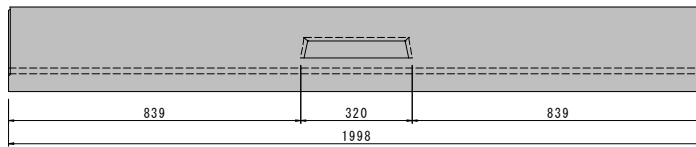
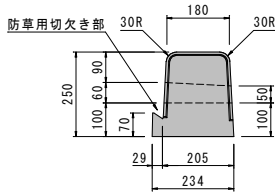

フロンティア側溝用
 管理樹用境界ブロック (防草) 柵木・茨城型 両面Bタイプ W=100kg

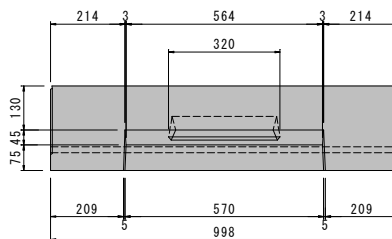
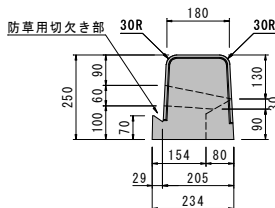

防草用切欠き部詳細図

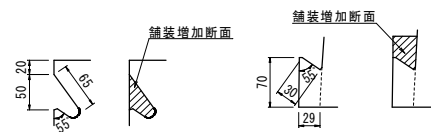

舗装増加数量	0.106㎡/100m	舗装増加数量	0.134㎡/100m
	0.250t / 100m		0.316t / 100m